

XTOOL | Safety Set

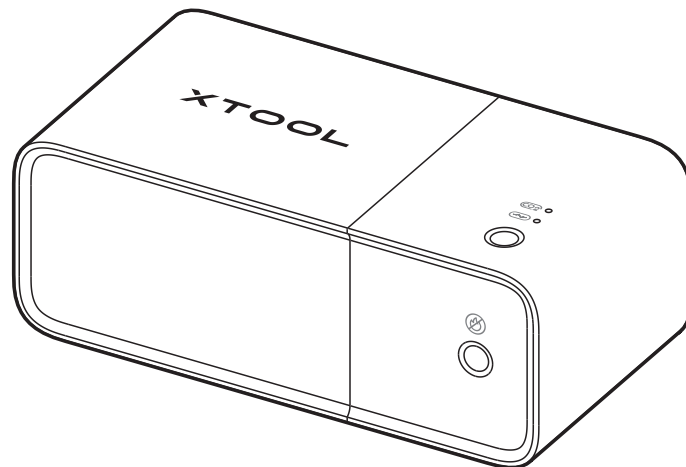

brildor.com

Manual de Usuario



brildor.com

Vista general	01
Lista de elementos	02
La presentamos el juego de seguridad contra incendios	03
Instalación del juego de seguridad contra incendios	04
Preparaciones	04
Utilice el juego de seguridad contra incendios	08
Mantenimiento	15

Vista general

El juego de seguridad contra incendios xTool es un accesorio diseñado para máquinas de procesamiento láser de sobremesa. Con los sensores de llama, puede vigilar el espacio de procesamiento de una máquina y activar una alarma cuando se detecta una llama. Si la llama es grande, puede activar la acción de extinción, completando automáticamente el proceso de detección de la llama hasta la extinción del fuego.

Temperatura de funcionamiento	0°C–35°C
Temperatura de almacenamiento	0°C–45°C
Espacio de procesamiento máximo admitido	0,13 metros cúbicos

Lista de elementos

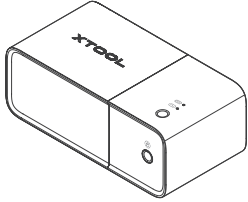

Caja de control

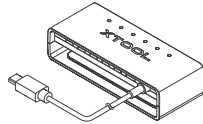

Concentrador de sensores

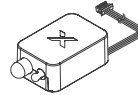

Sensor 1

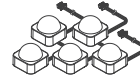

Sensor 2

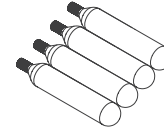

Botella de gas CO₂

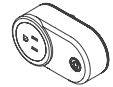

Interruptor inteligente

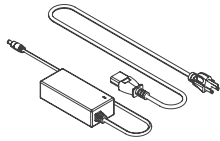

Adaptador y cable



Cable de conexión para xTool P2

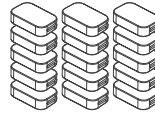

Abrazadera de cable

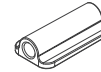

Abrazadera para tubo

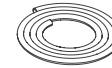

Tubo



Pack de sujetacables

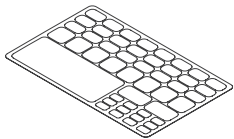

Cinta 3M



Pegatina de recordatorio de sustitución de botella de gas



Manual de usuario



Instrucciones de seguridad



El interruptor inteligente puede variar según los juegos. La ilustración es solo una referencia.

La presentamos el juego de seguridad contra incendios

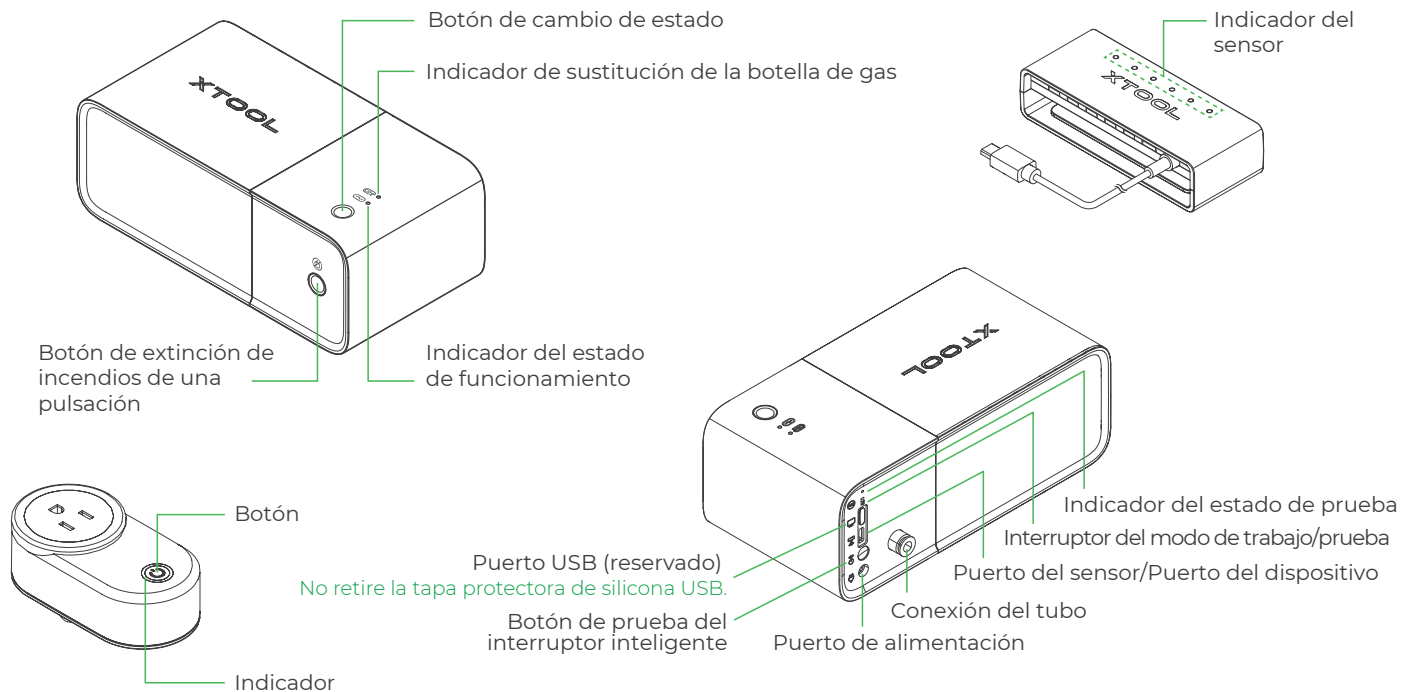

Instalación del juego de seguridad contra incendios

La instalación del juego de seguridad contra incendios puede variar según las máquinas de procesamiento láser.

Si utiliza una máquina xTool, visite support.xtool.com/product/17 para escanear el código QR y encontrar detalles sobre cómo instalar el juego de seguridad contra incendios. Si utiliza una máquina de terceros, consulte la instalación del mismo en máquinas xTool.



support.xtool.com/product/17

Preparaciones

1. Entre en el modo de prueba

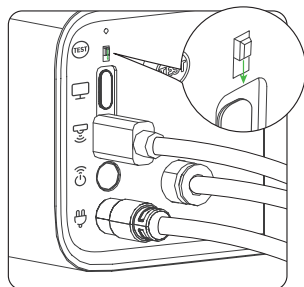

Baje el interruptor para entrar en el modo de prueba

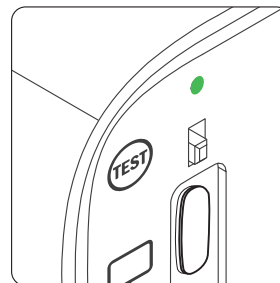

Encendido

2. Empareje la caja de control con el interruptor inteligente

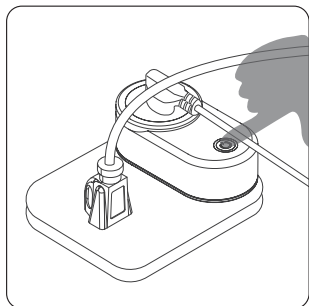

Manténgalo pulsado durante 5 s

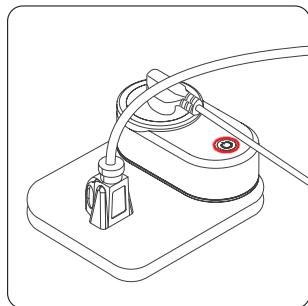

Encendido

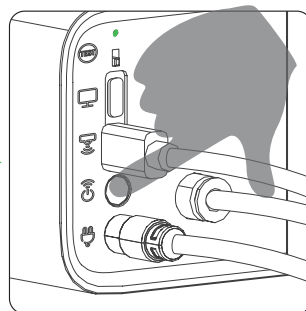

Presione

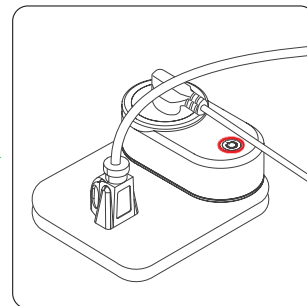

Parpadea 3 veces y se apaga,
emparejamiento correcto

3. Pruebe el control sobre el interruptor inteligente

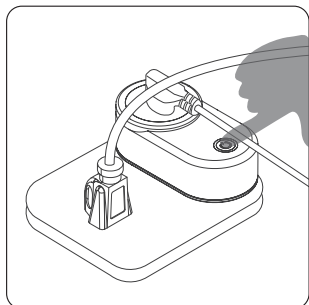

Presione

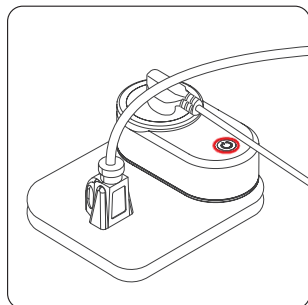

Encendido

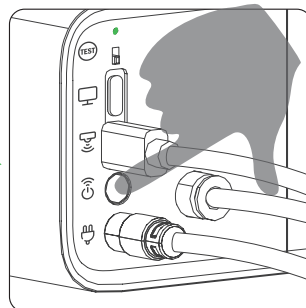

Presione

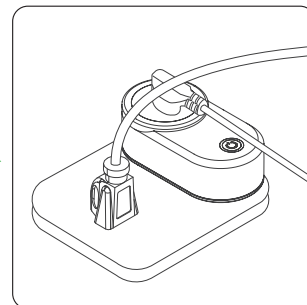

Se apaga

4. Pruebe los sensores

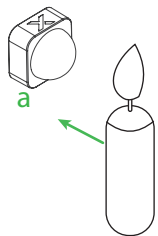

Coloque una llama abierta
cerca de un sensor

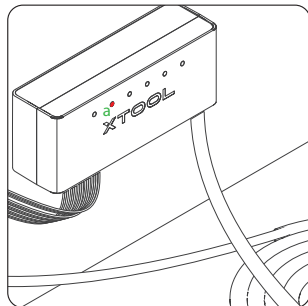

Indicador del sensor
parpadeando

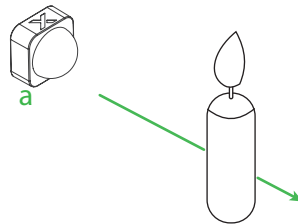

Aleje la llama
abierta

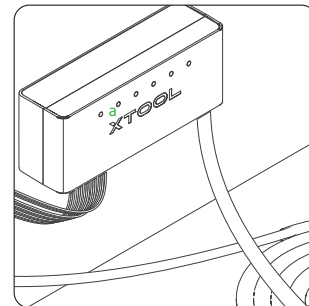

El indicador del
sensor se apaga

5. Instale las botellas de gas CO₂



Apague el kit de seguridad contra incendios antes de instalar las bombonas de CO₂. De lo contrario, podría tocar por error el botón de una pulsación para la extinción de incendios y desencadenar la acción de extinción.

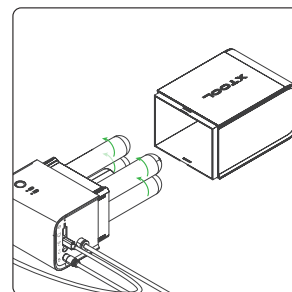
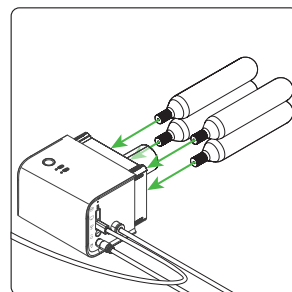
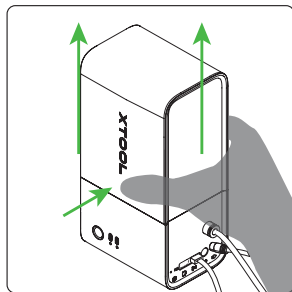
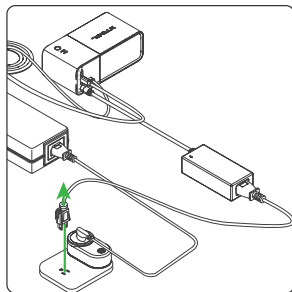

Pellizcar y tirar

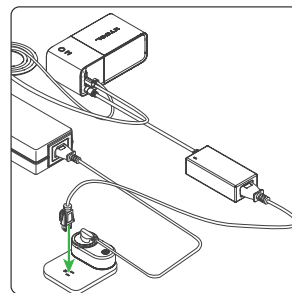
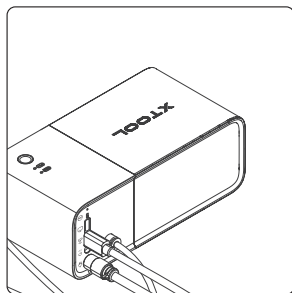
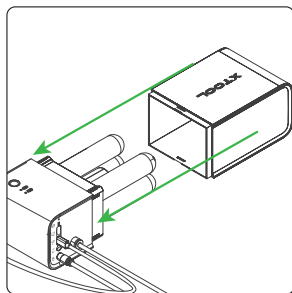

Utilice el juego de seguridad contra incendios

Supervisión automática

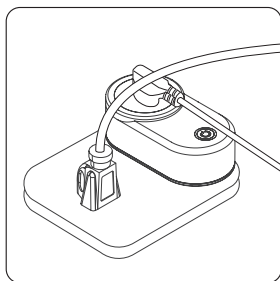

Conecte una fuente de alimentación

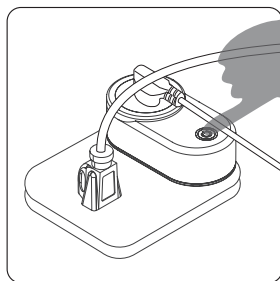

Encienda el interruptor

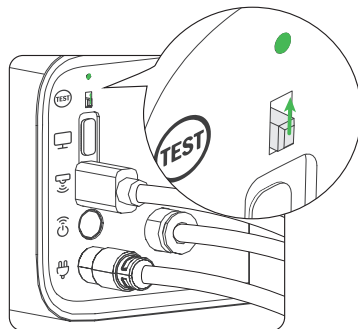

Gire el interruptor hacia arriba para entrar en el modo de trabajo

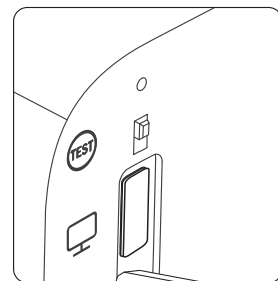

Se apaga

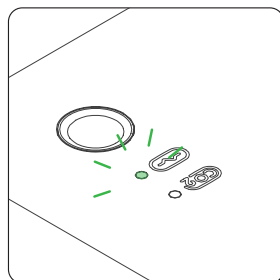

Blanco

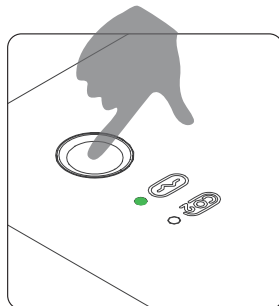

Presione

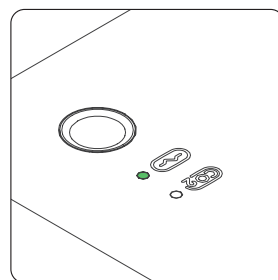

Verde fijo, entra en el estado de monitorización

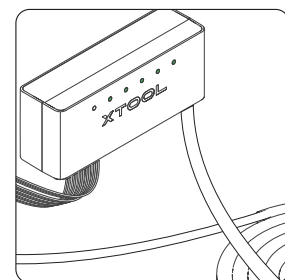

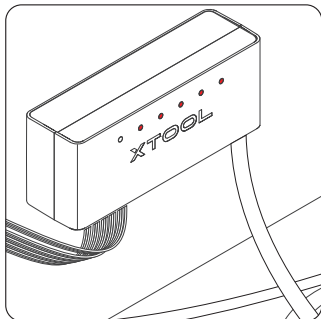

Parpadea rojo

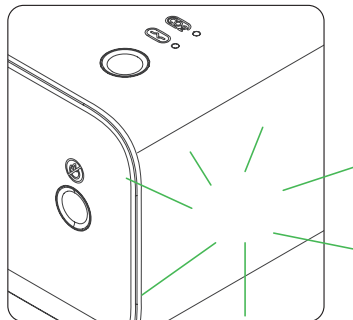

Indicador acústico sonando

Cuando se detecta una llama, los indicadores del sensor parpadean y suena el indicador acústico.

- Sonido lento: se ha detectado una llama pequeña, solo se activa una alarma
- Sonido a velocidad media: se ha detectado una llama ligeramente mayor, solo se activa una alarma
- Sonido rápido: se ha detectado una llama grande, se activa una alarma y la acción de extinción del fuego

Durante la extinción del fuego, el gas se libera dos veces con un intervalo de 20 s. Espere a que finalice el proceso antes de tocar la caja de control.

A medida que la llama se hace más pequeña, el sonido del indicador acústico es cada vez más lento y la alarma se detiene cuando la llama se apaga.

Cancelar la alarma

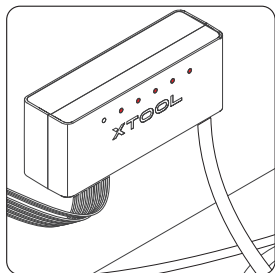

Parpadea rojo

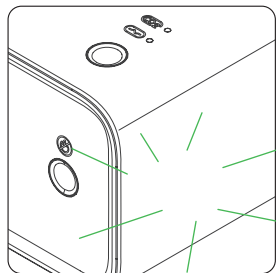

Indicador acústico sonando

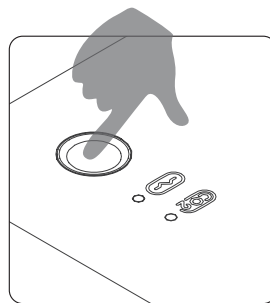

Pulse el botón antes de que transcurran 5 s

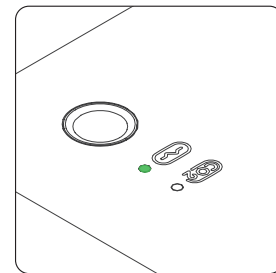

Blanco

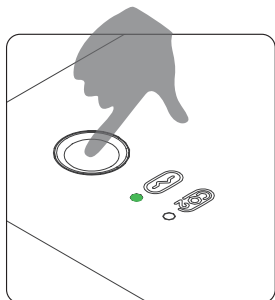

Presione

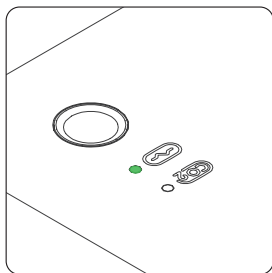

Verde fijo, entra en el estado de monitorización

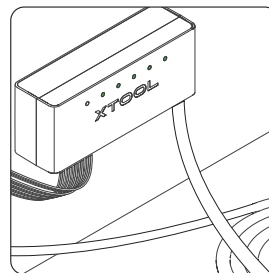

Extinción de incendios con una sola pulsación

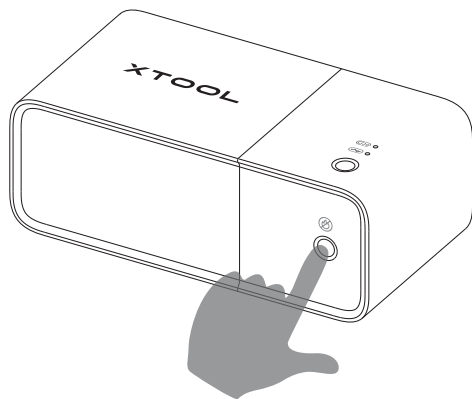

Cuando el juego de seguridad contra incendios funciona en modo de trabajo, puede pulsar el botón para activar manualmente la acción de extinción.

Durante la extinción del fuego, el gas se libera dos veces con un intervalo de 20 s. Espere a que finalice el proceso antes de tocar la caja de control.

Tenga cuidado cuando realice esta operación. La acción de extinción no se puede deshacer.

Sustitución de las botellas de gas CO₂



- Apague el kit de seguridad, contra incendios antes de sustituir las bombonas de CO₂. De lo contrario, podría tocar por error el botón de una pulsación para la extinción de incendios y desencadenar la acción de extinción.
- Después de llevar a cabo la acción de extinción, el indicador de sustitución de la botella de gas se enciende de forma permanente, indicando que necesita sustituir las botellas de gas. Deberá adquirir nuevas botellas de gas para sustituirlas.
- Tenga en cuenta que las botellas de gas solo se pueden utilizar una vez. Sustitúyalas después de que se libere el gas.

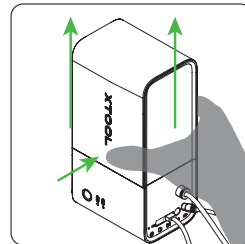
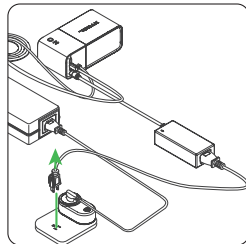
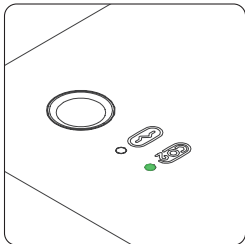

Pellizcar y tirar

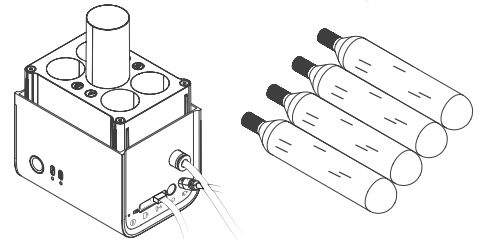
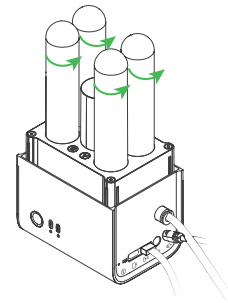

■ Si el espacio cerrado de procesamiento no supera los 0,065 metros cúbicos, puede optar por sustituir 2 o 4 botellas de gas.

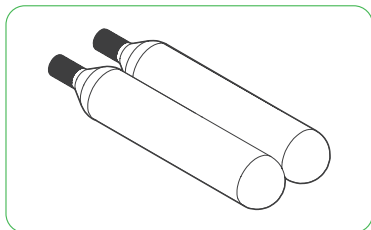

Si utiliza 2 botellas de gas, instálelas en diagonal, por ejemplo, instalándolas en los orificios A, y luego instale dos botellas de gas vacías en la otra diagonal.

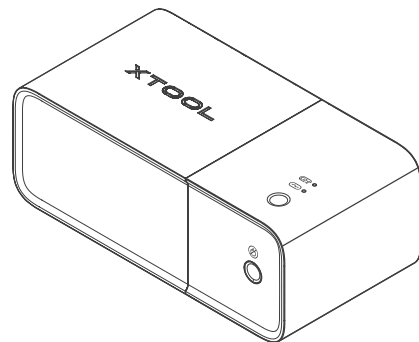
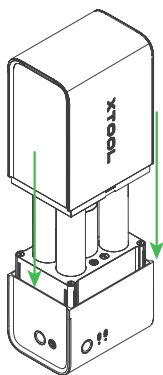
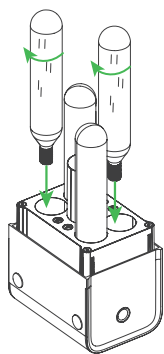
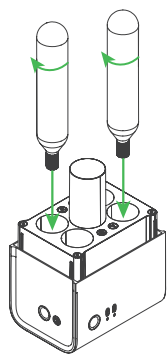

■ Si el espacio de procesamiento cerrado es superior a 0,065 y no superior a 0,13 metros cúbicos, deberá sustituir 4 botellas de gas.

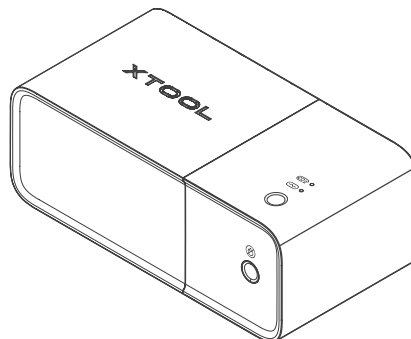
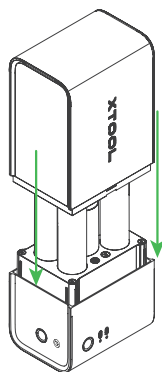
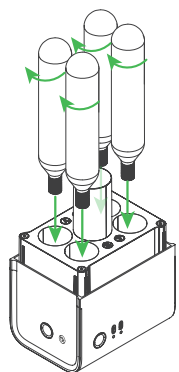
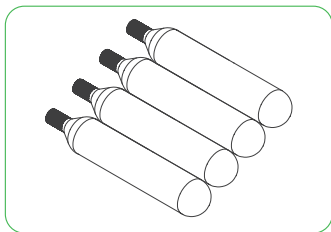

Mantenimiento

Revise y haga el mantenimiento del kit de seguridad contra incendios al menos una vez al mes.

Esto incluye:

- Limpiar los sensores
- Comprobar si los sensores funcionan correctamente
- Comprobar si el interruptor inteligente funciona correctamente
- Comprobar que el kit de seguridad contra incendios se encuentra en estado operativo
- Comprobar si las botellas de gas están bien apretadas dentro de la caja de control